

REFORTA

HOME RENOVATION
FLOOR TILE CATALOG

vol.4

かんたんリフォームタイル
「リフォルタ」
置敷きビニル床タイル

リ
フ
ォ
ー
ム
に
最
適
な
床
選
び
。



PC・スマホで簡単!

床材AR
シミュレーション

sangetsu

REFORTA

vol.4

かんたんリフォームタイル
「リフォルタ」
置敷きビニル床タイル

1 貼りやすく、はがしやすい

ピールアップ型接着剤による置敷き施工ができます。
はがす際にも下地を傷めず、部分貼り替えが容易です。
※ピールアップ工法に限ります。

2 既設の床に重ねて貼れる

既設のフローリングやクッションフロアなどの上から重ねて貼ることもできます。
※沈み込みの大きな下地には適しませんので、事前に施工可能かご確認ください。

3 優れた耐久性

表面クリア層は0.3mm。
賃貸住宅だけでなく、商業施設や事務所にも安心してお使いいただけます。

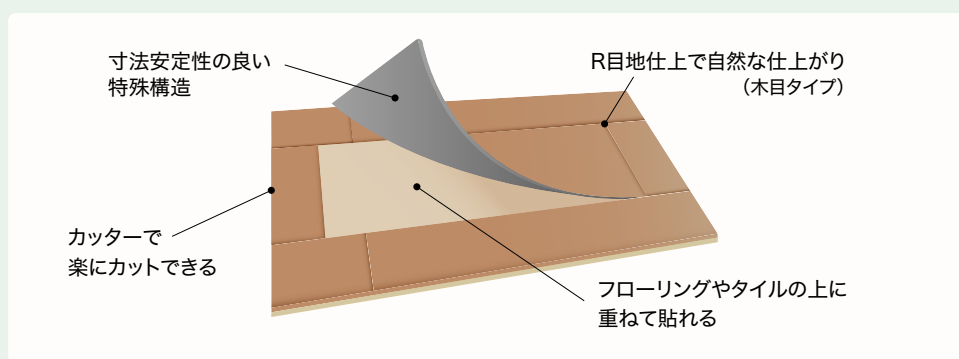

リフォルタの性能

※各試験データは測定値であり、保証値ではありません。

寸法安定性に優れる

リフォルタは中間にガラス層が入った寸法変化に強い構造です。

断面図

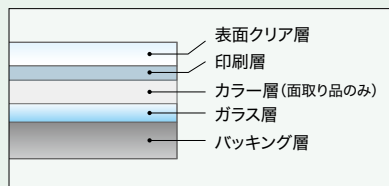

5°Cにおいて2枚のタイルを突き合わせピールアップ型接着剤で施工し、35°Cまで温度を上げタイルの状態を観察しました。



一般フロアタイル

リフォルタ

リフォルタは寸法安定性に優れていることが確認できます。

防災性能



防災性能が認められています (防災性能試験番号:E1150113)。

カラー巾木

20 長さ 915mm
1ケース 20枚入

標準価格(税別)

高さ 40mm 4,900円/ケース

高さ 60mm 5,300円/ケース

高さ 75mm 5,700円/ケース

高さ 100mm 6,300円/ケース

25 25m巻 **50** 50m巻

標準価格(税別)

高さ 40mm **25** 5,200円/巻

高さ 60mm **25** 7,200円/巻

高さ 60mm **50** 14,400円/巻

高さ 75mm **50** 15,500円/巻

高さ 100mm **50** 17,000円/巻



高さ 40mm	R アリ	20 25	20	20	20	20 25	20	20	20	20	20	20	20	20	20
高さ 60mm	R アリ	20 50	20 25	20 25	20 50	20 25	20 50	20 50	20 50	20 50	20 50	20 50	20 50	20 50	20 50
	R ナシ	20	20	20	20	20	20	20	20	20	20	20	20	20	20
高さ 75mm	R アリ	20 50	20	20	20 50	20	20 50								
	R ナシ	20	20	20	20	20	20								
高さ 100mm	R アリ	20 50	20	20	20 50	20	20 50			20	20	20	20	20 50	20 50
	R ナシ	20	20	20	20	20	20			20	20	20	20	20	20

※印刷色は現品と異なる場合があります。

※在庫のない仕様に関しては、受注生産が可能です。受注条件など詳細は別途お問い合わせください。
※ご注文の際は必ず品番・種類・サイズをご指定のうえ、ケースまたは巻単位でお願いします。

摩耗に強い

テーバー摩耗試験機を使用し、それぞれ3,000回転後の状態を確認しました。



カラーフローリング

クッションフロア
(1.8mm厚)

リフォルタ

傷つきにくい

金属板を50cmの高さから落下させ、傷の付き具合を確認しました。



カラーフローリング

クッションフロア
(1.8mm厚)

リフォルタ

汚れにくい

それぞれの汚れを付着させ、24時間後に中性洗剤を含ませた布で拭き取り、表面の状態を観察しました。



毛染め液

からし



ケチャップ

しょうゆ

メイプル



厚み クリア層 R目地仕上 グリーン輸入
標準商品

標準価格(税別)

6,300円/㎡

19,320円/ケース(ケース売)

1ケース=22枚入(約3.07㎡)

■サイズ 152.4×914.4×3.0mm

■接着剤(モルタル下地)▶一般:AR・PC-2 ▶耐湿・床暖:EP-300・WPX

▶ピールアップ工法:GTS(塗布量 100~150g/㎡)



▲ ET-801



▲ ET-802



ET-801



ET-802

ヨーロッパオーク



厚み クリア層 R目地仕上 グリーン輸入
標準商品

標準価格(税別)

6,300円/㎡

19,320円/ケース(ケース売)

1ケース=22枚入(約3.07㎡)

■サイズ 152.4×914.4×3.0mm

■接着剤(モルタル下地)▶一般:AR・PC-2 ▶耐湿・床暖:EP-300・WPX

▶ピールアップ工法:GTS(塗布量 100~150g/㎡)



▲ ET-803



▲ ET-804



ET-804

タイルごとに自然な色変化や濃淡差があります。



ET-803

■ 取扱上のご注意は必ず裏面をご確認ください。

オーク



標準価格(税別)

6,300円/m²

19,590円/ケース(ケース売)

1ケース=34枚入(約3.11m²)

■サイズ 100×914.4×3.0mm

■接着剤(モルタル下地) ▶一般:AR・PC-2 ▶耐湿・床暖:EP-300・WPX ▶ピールアップ工法:GTS(塗布量 100~150g/m²)



▲ ET-805



▲ ET-806



▲ ET-807



▲ ET-808



ET-807



ET-805



R目地仕上

R目地仕上

無垢のフローリングのような

厚みのある美しい目地表現が魅力です。

(ET-806)



ウォルナット



標準価格(税別)

6,300円/m²

19,320円/ケース(ケース売)

1ケース=22枚入(約3.07m²)

■サイズ 152.4×914.4×3.0mm

■接着剤(モルタル下地) ▶一般:AR・PC-2 ▶耐湿・床暖:EP-300・WPX ▶ピールアップ工法:GTS(塗布量 100~150g/m²)



▲ET-809



▲ET-810



▲ET-811



▲ET-812



▲ET-813



▲ET-814



ET-810



ET-811

■ 取扱上のご注意は必ず裏面をご確認ください。

ビアンコ



標準価格(税別)

6,300円/m²

590円/枚(枚売可)

1ケース=36枚入(約3.34m²)

■サイズ 304.8×304.8×3.0mm

■接着剤(モルタル下地)▶一般:AR・PC-2 ▶耐湿・床暖:EP-300・WPX ▶ピールアップ工法:GTS(塗布量 100~150g/m²)



▲ET-815

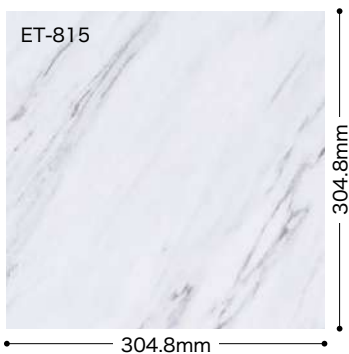

ET-815

オンダガタライト



標準価格(税別)

6,300円/m²

860円/枚(枚売可)

1ケース=24枚入(約3.24m²)

■サイズ 300×450×3.0mm

■接着剤(モルタル下地)▶一般:AR・PC-2 ▶耐湿・床暖:EP-300・WPX ▶ピールアップ工法:GTS(塗布量 100~150g/m²)



▲ET-816



▲ET-817



ET-816

■取扱上のご注意は必ず裏面をご確認ください。

グランドマール



標準価格(税別)

6,300円/m²

1,320円/枚(枚売可)

1ケース=16枚入(約3.34m²)

■サイズ 457.2×457.2×3.0mm

■接着剤(モルタル下地)▶一般:AR・PC-2▶耐湿・床暖:EP-300・WPX▶ピールアップ工法:GTS(塗布量 100~150g/m²)



▲ET-818



▲ET-819



ET-818

ライムストーン



標準価格(税別)

6,300円/m²

590円/枚(枚売可)

1ケース=36枚入(約3.34m²)

■サイズ 304.8×304.8×3.0mm

■接着剤(モルタル下地)▶一般:AR・PC-2▶耐湿・床暖:EP-300・WPX▶ピールアップ工法:GTS(塗布量 100~150g/m²)



▲ET-820

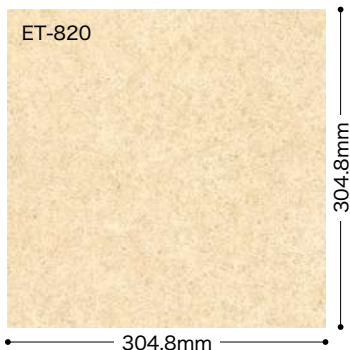

ET-820

■取扱上のご注意は必ず裏面をご確認ください。

施工部材 リフォルタにお使いいただける見切材、框材があります。

見切材



断面図 (単位: mm)

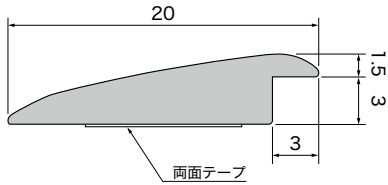

標準価格 (税別) **1,700円/本**

サイズ: (幅)20×(高さ)4.5×(長さ)2100mm

基 材: ABS 樹脂

※裏面の両面テープで仮止めし、ペンリサイン瞬間 (BB-546) で接着してください。

※写真と現品のイメージが異なる場合があります。
タイルと各部材は色が異なる場合があります。



かまち

框材

断面図 (単位: mm)

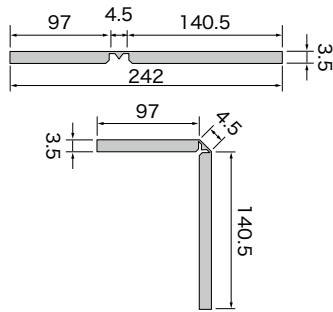

標準価格 (税別) **13,300円/枚**

サイズ: (幅)242×(長さ)1950×(厚み)3.5mm

基 材: MDF

※写真と現品のイメージが異なる場合があります。
タイルと各部材は色が異なる場合があります。

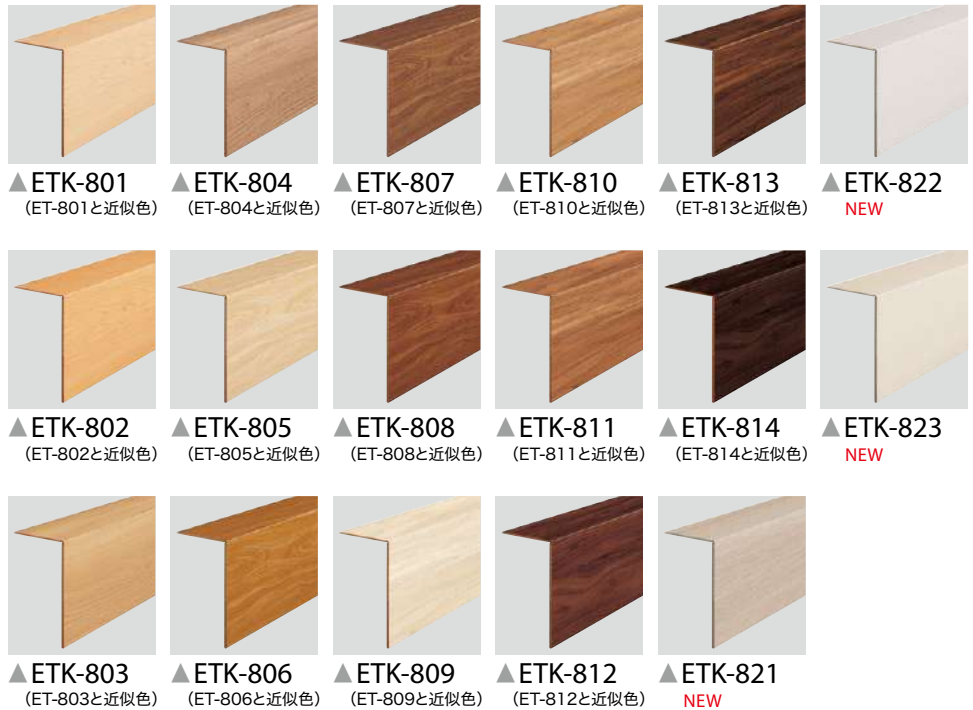

ETK-813 ET-813・820

見切材・框材に関する
施工要領書はこちら



1. 施工条件の確認

- 新規もしくは重ね貼り可能な床。

! 下記の下地には施工できません。

- フリーアクセスフロア
- クッションパッキング付きのフローリング
- 3.0mm厚以上のクッションフロア
- クッション性が高く沈み込みの激しい床材等

リフォルタは制電タイプのタイルではありませんので、帯電防止性能を求められる場所での使用はお避けください。

2. 保管場所

- 高温(50°C以上)での保管はお避けください。

3. 下地確認

- モルタル下地の場合、十分に乾燥しているかを確認してください。
※下地の水分レベルはグレードI(水分計HI-520-2のD.MODEで440未満)としてください。
- 合板下地の場合、釘止めで釘頭はよく打ちこんでいることを確認してください。下地のたわみや段差がないか確認してください。
- 砂や塵、埃等を除去し適切な下地処理を行い平滑でよく乾燥し強固であることを確認してください。下地に不陸や隙間(フローリングの目地隙など)があるまま施工すると施工後にタイルの表面に不陸や隙間の形状が現れることがあります。
- 貼り替えの場合、下地に残った接着剤はきれいに除去、または下地補修材で平滑に仕上げてください。

4. 施工前のタイル養生

- 箱から出して積み重ね(最大10ケースまで)、平坦な場所で24時間以上室温に馴染ませてください。

5. 接着剤の選択

- リフォルタは、ピールアップ型接着剤による置き敷き施工が可能です。使用目的と下地状態によって接着剤を選定してください。

6. 施工環境・貼り付け

- 施工時の室温は15~30°Cを保ってください。施工時の室温とタイルに温度差があると施工直後だけではなく、後日、目地隙や突き上げが生じる可能性があります。

! 10°C以下での施工はお避けください。

- タイルの詰めすぎは突き上げの原因になりますのでお避けください。夏場などの高温時は「きつめ」に施工してください。
- やむなく15°C以下でピールアップ工法を行う場合、同梱のスペーサー(0.2mm厚)を切り取って使用してください。(目地の幅が等間隔となり施工中のスレ防止にも役立ちます。)
- タイルにガラス不織布が入っているため、通常のタイルよりもしっかりとカッターを入れてください。
- 壁際、柱まわりに使用するタイルは垂直にカットし、1~2mmゆとりを持たせて貼り付けてください。

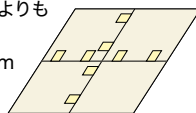

7. 圧着

- 施工後はボンドローラーで十分に圧着してください。スペーサーの除去は圧着前に行ってください。スペーサーを外すタイミングが早いとタイルがズレてしまう場合がありますので注意してください。

8. 養生

- 施工直後はフロアタイルの上をできるだけ通行しないようにするか、通気性のあるシートで表面を覆い汚れが付かないようにしてください。
- 急激な温度変化によって目地の突き上げや表面の変退色が起こることがあります。

! 直射日光が当たる場所ではカーテンなどで必ず日除けを行ってください。

- 一般工法の場合は1週間程度、耐湿・耐熱工法の場合は2日間程度の養生が必要です。

かんたんリフォーム工法(ピールアップ工法)

専用接着剤GTSの塗布量は100~150g/m²です。
専用ヘラ(BB-401)またはローラー(中毛)で平滑に塗布してください。
糊だまりや塗りムラがあると表面に塗布跡が現れる場合があります。
ローラーで塗布する場合は、厚塗りを行ってください。
(1度塗りでは50g/m²程しか塗布できません。)
塗布量が少ないと接着力が不足し、突き上げや目地隙の原因となります。



接着剤塗布量目安
100~150g/m²



吸水性の高い下地や下地補修材で調整を行った箇所は、塗布量を増やしてください。



オープンタイム
夏場20分以上、冬場30分以上
接着剤が透明になれば貼付可能です。



ローラーの場合
同じ場所を3回程度往復して塗布してください。

【リフォルタ推奨副資材のご紹介】

接着剤などについては、こちらの二次元コードよりペンリデザイン見本帳をご参照ください。



メンテナンス

竣工後は、使用環境に応じて日常の清掃、洗浄、ワックス塗布を行ってください。

- クリーニング、ワックス等のメンテナンスは、養生期間を十分に取った後に作業を行ってください。
- 接着不良の原因となるため、クリーニング液、ワックスリムーバーなどの水分がタイルと下地の間に入り込まないように注意してください。
- クリーニング液、ワックスリムーバーは固くしぼったモップで拭き取り、残留が無いようにしてください。
- ワックスを塗布する際は、タイル表面がクリーニングされ十分に乾燥していることを確認し、ムラのないよう均一に塗布してください。

取扱上のご注意

選択上のご注意

- フロアタイルの耐久性能は歩行量、使用環境によって異なります。ご選定の際は製品の耐久性以上の用途でのご使用はお避けください。
- 建築基準法・消防法によって、使用方法ならびに使用場所に制限があります。各法令法規をご確認ください。
- 下地からの湿気の上昇や、摩擦熱、火花の飛び散りが予想される場所ではご使用をお避けください。
- 淡色系・無地調の床材ほど濃色系に比べて汚れが目立ちやすくなります。またエンボスが深い、あるいは細かいほど汚れが残りますのでお含みおきください。
- 濃色系やフラットな表面形状はキズが目立ちやすくなりますのでお含みおきください。
- 家具の下などの暗所、密閉されるような環境、高温多湿、酸性ガス(NOx、SOx)などの条件が揃うと床材が変色する場合があります。これらの条件が揃わないようご注意ください。やむを得ずそのような箇所に施工する際は暗色系の床材をご選定ください。

運搬ならびに保管上のご注意

- 重量物ですので取り扱いには十分ご注意ください。落下や乱暴な取扱いはフロアタイルの破損だけでなく、傷害や器物破損などを招く場合があります。
- フロアタイルは梱包を解かず平坦な場所に保管してください。積載は高さ70cmを限度とします。積み過ぎ、長時間にわたる直射日光や高温状態、雨水などによる水濡れは、変形・変退色・変質の原因となります。

施工上のご注意

- 梱包ケースに記載されている品名・品番・ロット・数量をご確認のうえ、施工を開始してください。同一床面上は同ロットで仕上げてください。
- フロアタイルや接着剤は施工時の温度に大変影響を受けやすく、低温時は特に接着剤の接着力が弱くなり完全接着までには時間がかかります。理想的な施工温度は15~25°Cですが、それよりも室温が低い場合はジェットヒーターなどの暖房機で現場を暖めるなどして、施工の前後12~24時間はこのような室温を保ち、フロアタイルも箱から出して現場と同様の室温に保管し、なじませる必要があります。室温と床材に温度差があると施工直後だけでなく、後日、目地隙、突き上げなどをおこすことがあります。
- タイル裏面の矢印で流れ方向をご確認ください。方向が変わると色差のように見えることがあります。
- 各商品別に施工上のご注意・接着剤等が異なりますので、商品掲載ページの施工上のご注意をご参照ください。また施工する場所の環境や下地の状態により、接着剤や施工方法が異なる場合があります。
- 下地は平滑かつ清潔で乾燥して、十分な強度があり、接着力を低下させるような構造的欠陥がないようにしてください。多孔質でもらい下地や粉っぽい下地はプライマー処理を行ってください。
- 不陸は適切なコンパウンドで補修してください。
- 木質系下地の目地部、凹み、釘頭部は適切なコンパウンドで補修してください。床材表面への継ぎ目段差や凹み跡の現出、釘に使用された防錆剤等により床材を変色させる恐れがあります。
- 木質下地に含まれる防虫剤や防腐剤により床材を変色させる場合があります。
- 鉱物ベースの下地(モルタル・コンクリートなど)で、新規あるいは土間床の場合は下地水分を測定してください。コンパウンドや接着剤は床仕上げ材と同様に適切な皮膜、もしくはその他の方法で高い残留水分や下地の湿気から遮断しておく必要があります。
- クッション性の大きな下地にフロアタイルを施工すると沈み込みによる段差や端部のめくれ、層間剥離などの不具合が生じる場合があります。
- 下地にワックス、グリス、油脂類、塗料などの汚れ、ペン、ラッカーによるマーキングなどが残っていると、接着不良や汚染、変色を発生させる可能性がありますので、完全に除去してください。
- 接着の前にフロアタイルを一旦仮置きして、色柄の偏りがないかご確認のうえ施工してください。
- 接着の際は、床材の指定接着剤をご使用のうえ、接着剤指定のくし目目で均一に塗布し十分に圧着してください。
- 重量物の移動が想定される場合、下地水分グレードがI(一般工法レベル)の場合でも、耐湿工法用接着剤をご使用ください。
- 有機溶剤を含んだ接着剤をご使用の際は火気にご注意くださいのうえ、室内の換気を心がけ、有機溶剤作業主任者立ち会いのもとで行ってください。有機溶剤は引火しやすく、また多量に吸入すると人体に影響を及ぼす可能性があります。
- 床暖房下地の場合は、下地づくりから含めた施工上のご注意と接着剤のご選定が必要となります。
- コンパネ、二重床、塗床、タイルの重ね貼りなどの非吸水性下地の場合は、耐湿工法用接着剤をご使用のうえ、接着剤の乾燥を促進させる必要があります。
- タイル同士に若干の寸法差が生じる場合があります。目地ずれが大きくならぬうちに調整しながら施工してください。
- 施工中は他業種による汚損・事故の発生を防ぐために、床工事関係者以外の立ち入りを禁止してください。
- 施工後、接着剤が十分硬化するまでは通行を制限し、直射日光や冷暖房などによる急激な温度変化や、重量物やキャスター椅子などによるしこきなどは避けてください。特に冬季は接着剤の硬化が遅いので十分な養生期間をとってください。
- 施工直後に養生シートをご使用になった場合、フロアタイルと養生シート間に結露水や水蒸気、溶剤蒸気などがこもり、フロアタイルの反り・突き上げなどが生じる可能性があります。養生シートは、通気性のあるものを接着剤が十分硬化してからご使用ください。
- 養生シートをとめる際、粘着テープは直接床材に貼り付けしないでください。床材を汚染する原因となります。
- これらの施工条件が満たされない場合は、目地隙や突き上げ、膨れなどを招く可能性があります。これらは美観を損ねるだけでなく、転倒事故などの原因となります。
- 施工後、残材などを廃棄する場合は、許可を受けた産業廃棄物処理業者に処分を委託してください。梱包ケースなどを焼却する場合は、都道府県条例に基づき処分してください。ビニル床材を燃やすと有害ガスが発生する場合があります。



床暖房下地に関する施工要領書はこちら

維持管理ならびに使用上のご注意

- 水濡れや砂が飛散した状態では滑りやすくなり、転倒事故を招く可能性があります。泥よけマットの設置などで雨水や土砂の持ち込みを防ぎ、持ち込まれた際には即座に除去するようにしてください。フロアタイルの摩耗、キズつきを防ぎ美観を保持するだけでなく、寿命を延ばす効果があります。
- フロアタイルは熱によって変退色・溶融する可能性があります。たばこや車輪の摩擦熱、火花の飛び散りなどは避けてください。
- 温風ヒーター吹き出し口にはマットを設置するなどして、温風が直接フロアタイル表面に当たることを避けてください。ホットカーペットなど暖房器具の熱が長時間にわたり加わると、変質や変色、突き上げや膨れの原因となります。
- 重量物や車輪のしこきによって、フロアタイルの表面を傷つけたり膨れを発生させる可能性があります。引きずったり、にじらないようにしてください。
- 長期間使用しない部屋では換気を心がけてください。結露を招き、カビや異臭の発生、フロアタイルの剥がれ・反り・膨れ・突き上げの可能性があります。
- 素材固有の臭いがあります。換気を心がけてください。
- 接着剤が完全に硬化してから水のご使用をできるだけ抑えながら表面の汚れを洗浄し、乾燥した後に樹脂ワックスを塗布してください。洗浄が不足するとワックスとの密着性が悪くなる場合があります。
- 床材の汚れの多くは水拭きでとれます。ほうきや掃除機でゴミを取り除いた後に、固く絞ったモップなどで水拭きしてください。
- トイレでご使用の際は汚れを放置すると尿素焼け等を起こす場合がありますので、こまめに掃除を行ってください。
- しつこい汚れは、クリーナーで除去し、固く絞ったモップなどで水拭きしてください。
- 竣工後は使用環境に応じた日常の清掃・洗浄と定期的なワックスかけを行ってください。
- ドライメンテナンスを行う際はメンテナンス業者にお問い合わせください。
- 長時間直射日光があたる場所では変退色や突き上げを招く可能性がありますので、カーテン・ブラインドなどで日よけをしてください。
- 家具やハイヒール等の局部荷重により凹み跡が残る場合があります。
- インクやソース、化学薬品などをこぼしたときは、すぐに濡れたぞうきんで拭き取ってください。
- 化学薬品や強い作用をもつ洗剤、漂白剤などにより、変退色や変質を招く場合があります。
- 水・砂・紫外線・重量物・汚染物質・化学薬品などの影響で、床材自体の変質・変退色や、施工後の反り・膨れ・剥がれ・目地隙などがおこる場合があります。維持管理には十分ご注意ください。
- タイルの剥がれ・反り・膨れ・割れなどが生じた場合、即座に補修してください。放置しておくとも全体に影響が及び、美観を損なうほか転倒事故の原因となります。
- ゴム製品に含まれる老化防止剤、家具の塗料や防腐剤・防虫剤・防蟻剤によって、床材が汚染され変退色する可能性があります。ご使用を避けるか、床に直接ふれないようにしてください。



タイヤ等のゴム製品が床材と接する際は保護シート(アルミ製・ポリエステル製)をご使用ください。

旧→新 対照表

旧品番	新品番	旧品番	新品番	旧品番	新品番
ET-401	ET-801	ET-408	ET-808	ET-415	ET-815
ET-402	ET-802	ET-409	ET-809	ET-416	ET-816
ET-403	ET-803	ET-410	ET-810	ET-417	ET-817
ET-404	ET-804	ET-411	ET-811	ET-418	ET-818
ET-405	ET-805	ET-412	ET-812	ET-419	ET-819
ET-406	ET-806	ET-413	ET-813	ET-420	ET-820
ET-407	ET-807	ET-414	ET-814		

見切材・框材も上記品番に準じます。例：(旧)ETM-401→(新)ETM-801

下地水分の測定と判断基準について

ビニル系床材は下地との接着力が耐久性や他の諸性能に大きな影響を与えます。そのため施工前の下地水分の確認とそれに応じた接着剤の選定が重要です。その判断基準として高周波静電容量式水分計「HI-520-Q2型」に備えられているDモード(ダイレクトモード)の表示値を用いたグレード分け(下表)を施工方法の目安としておすすめいたします。

グレード	表示値	従来の下地水分指標	施工方法目安
I	440未満	8%以下	一般工法
IIa	440以上 620未満	8~10%	耐湿工法推奨
IIb	620以上	10%以上	施工不可

表示値は静電容量に一次相関のある単位のない数値です。



グリーン購入法
適応商品

グリーン購入法※適応商品について

2006年2月、ビニル系床材がグリーン購入法の「特定調達品目」に認定されました。再生ビニル樹脂系材料の合計重量が製品の総重量比で15%以上使用されたものがグリーン購入法適応商品となります。

※グリーン購入法とは

2001年4月より施行された「国等による環境物品等の調達の推進等に関する法律」です。国や独立行政法人等の各機関が物品等を調達する際には、価格や品質に加え、環境負荷の低減を考慮した物品購入を推進することが義務づけられました。また、地方公共団体・事業者・国民等についても環境物品等の調達を推進することが推奨されています。

sangetsu design site

FLAGSHIP サンゲツ品川ショールーム 〒108-0075 東京都港区港南2-16-4 品川グランドセントラルタワー 4F TEL.0570-055-134 FAX.03-5463-6744	サンゲツ名古屋ショールーム 〒451-8575 名古屋市西区幅下1-4-1 TEL.0570-055-135 FAX.052-564-3229
サンゲツ大阪ショールーム 〒530-0001 大阪市北区梅田2-5-25 ハービスOSAKA 4F TEL.0570-055-136 FAX.06-6347-9811	サンゲツ福岡ショールーム 〒812-0892 福岡市博多区東那珂1-11-11 TEL.0570-055-137 FAX.092-441-9503

sangetsu design studio

サンゲツ仙台ショールーム 〒984-0031 仙台市若林区六丁目字南98-1 TEL.022-287-3922 FAX.022-253-6806	サンゲツ金沢ショールーム 〒920-8205 石川県金沢市大友2-101 TEL.076-238-1411 FAX.076-238-1412
サンゲツ広島ショールーム 〒730-0017 広島市中区鉄砲町7-18 東芝フコク生命ビル 1F TEL.082-223-8115 FAX.082-223-8117	

北海道支社 TEL.011-251-3150 FAX.011-251-3151	東北支社 TEL.022-287-3765 FAX.022-287-2995
北関東支社 TEL.048-601-5500 FAX.048-711-2681	東京支社 TEL.03-3474-1181 FAX.03-3450-5038
西関東支社 TEL.045-664-3442 FAX.045-664-3376	中部支社 TEL.052-564-3111 FAX.052-564-3191
関西支社 TEL.06-6245-2301 FAX.06-6245-2302	中国四国支社 TEL.082-223-8110 FAX.082-223-8120
九州支社 TEL.092-441-5181 FAX.092-441-5191	

- 【東北支社】北東北営業所／福島営業所
【北関東支社】群馬営業所／栃木営業所／新潟営業所／茨城営業所／長野営業所
【東京支社】東関東営業所
【西関東支社】多摩営業所／厚木営業所
【中部支社】岐阜営業所／岡崎営業所／北陸支店／静岡営業所
【関西支社】京都営業所／神戸営業所／東大阪営業所／南大阪営業所
【中国四国支社】岡山営業所／四国支店
【九州支社】北九州営業所／熊本営業所／南九州営業所

株式会社 サンゲツ沖繩 〒901-2227 沖縄県宜野湾市宇地泊1-7-20 レキオススクエア宇地泊 3F F号室 TEL.098-897-8722 FAX.098-897-8724	sangetsu design studio サンゲツ沖繩ショールーム 〒901-2227 沖縄県宜野湾市宇地泊1-7-20 レキオススクエア宇地泊 2F TEL.098-890-2025 FAX.098-890-3789
---	--

 0570で始まる電話番号は、市内通話料金にてご利用いただけます。

見本帳について

- 現品見本や見本帳写真と商品が若干異なる場合がありますのでご了承ください。
- 掲載商品の価格および仕様は、当見本帳発行時(2023年11月)のもので、経済変動、品質の改善により、やむを得ず価格および仕様を変更させていただく場合があります。ご注文の際は、販売店あるいは弊社営業窓口にご確認ください。
- 当見本帳に記載されている各種試験データは測定値であり、保証値ではありませんのでご了承ください。
- 当見本帳に掲載している商品および写真を許可なく複製、転載することを固くお断りいたします。
- 表示価格は標準材料価格であり、消費税は含まれておりません。

見本帳の廃棄に関するお願い

不要となった見本帳につきましては、しかるべき資格を有する産業廃棄物処理業者に直接廃棄を委託していただきますようお願い申し上げます。

発行日／2023年11月

発行所／株式会社サンゲツ

有効期限／2026年11月

*見本帳の有効期限は、都合により変更する場合がありますのでご了承ください。



REFORTA

HOME RENOVATION FLOOR TILE CATALOG

vol.4